

# ИНСТРУКЦИЯ ПО ЭКСПЛУАТАЦИИ

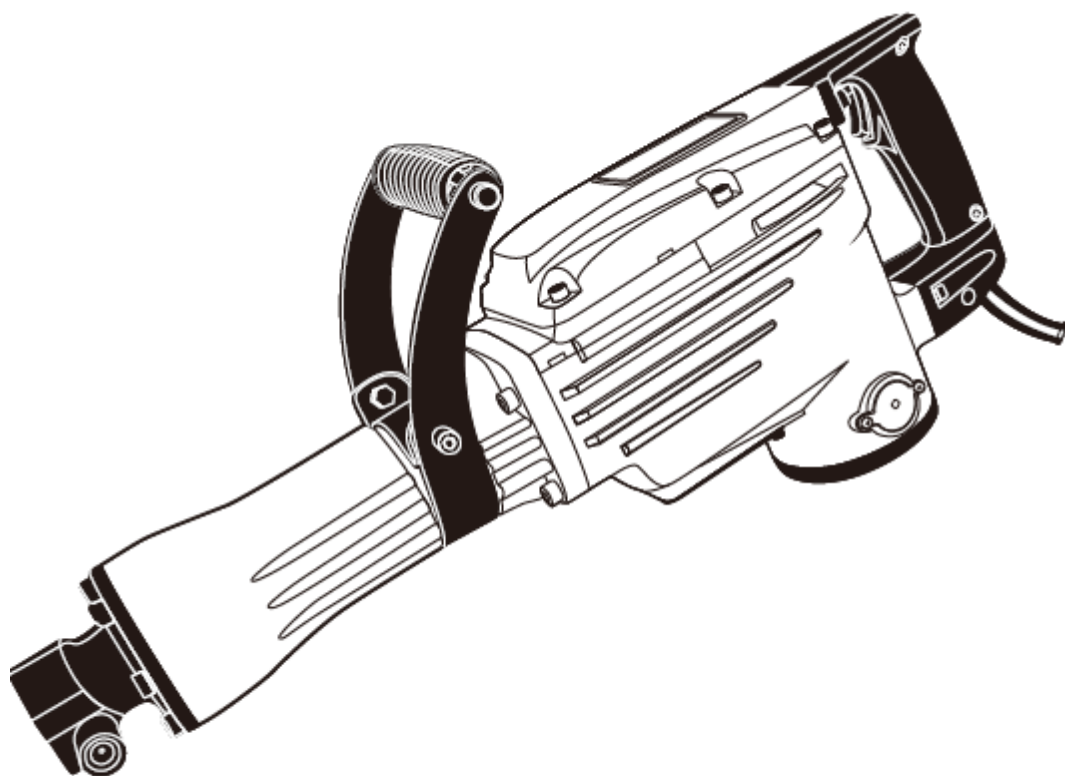

Двойная изоляция



Изображения, рисунки и фотографии могут немного отличаться из-за постоянного улучшения продукта, см. конструкцию вашего устройства

**KZG02-15**

**ДСК**

**Молоток отбойный электрический**

**RU**

**RU**

Перед использованием внимательно прочитайте и примите к сведению данную инструкцию.

# ОБЩИЕ РЕКОМЕНДАЦИИ ПО БЕЗОПАСНОСТИ ПРИ РАБОТЕ С ЭЛЕКТРОИНСТРУМЕНТОМ



**ПРЕДУПРЕЖДЕНИЕ!** Ознакомьтесь со всеми рекомендациями по безопасному проведению работ, иллюстрациями, иллюстрациями и спецификациями для данного инструмента. Несоблюдение каких-либо из инструкций ниже может привести к поражению электрическим током, возгоранию и/или получению серьезных травм.

Сохраните все правила безопасности и инструкции для обращения в будущем.

Во всех правилах безопасности термин «электроинструмент» означает работающий от сети (проводной) или аккумулятора (беспроводной) электрический инструмент.

## 1) Безопасность на рабочем месте

- a) Содержите рабочее место в чистоте, обеспечьте достаточное освещение. В условиях загроможденности или плохого освещения возрастает риск несчастных случаев.
- b) Не пользуйтесь электроинструментами во взрывоопасной атмосфере, например, вблизи огнеопасных жидкостей, газов или пыли. В электроинструментах возможно образование искр, что может привести к возгоранию пыли или газов.
- c) Следите за тем, чтобы посторонние лица находились на безопасном расстоянии от работающего электроинструмента. Не отвлекайтесь во время работы с электроинструментом, это может привести к потере управления.

## 2) Электрическая безопасность

- a) Вилка питания должна подходить к разъему электропитания. Ни в коем случае не вносите никаких изменений в конструкцию вилки питания. Не используйте переходники для заземляемого (зануляемого) электроинструмента. Использование оригинальных вилок и подходящих разъемов питания снижает риск поражения электрическим током.
- b) Не прикасайтесь к заземленным или зануленным поверхностям: трубам, радиаторам, решеткам и холодильникам. При заземлении или занулении тела оператора возрастает риск поражения электрическим током.
- c) Не допускайте попадания капель дождя или воздействия влажного воздуха на электроинструмент. При попадании воды внутрь электроинструмента возрастает риск поражения электрическим током.
- d) Не допускайте неправильного использования шнура питания. Ни в коем случае не носите и не тяните электроинструмент за шнур питания, не вытягивайте вилку из розетки, держась за шнур питания. Не допускайте воздействия тепла, масла, острых краев или подвижных частей на шнур питания. При повреждении или запутывании шнура питания возрастает риск поражения электрическим током.
- e) При работе с электроинструментом на открытом воздухе используйте удлинитель, рассчитанный на применение на открытом воздухе. Использование шнура питания, рассчитанного на применение на открытом воздухе, снижает риск поражения электрическим током.
- f) Если не удастся избежать использования электричества во влажной атмосфере, используйте источник питания с устройством защитного отключения (УЗО). Применение УЗО снижает риск поражения электрическим током.

## 3) Личная безопасность

- a) Будьте внимательны, следите за тем, что делаете, и правильно используйте электроинструмент. Не пользуйтесь электроинструментом в уставшем состоянии или под воздействием алкоголя, наркотиков или медицинских препаратов. Даже кратковременное снижение внимания при работе с электроинструментом может привести к серьезной травме.
- b) Пользуйтесь средствами индивидуальной защиты. Всегда используйте средства защиты глаз.

Использование защитного оборудования, такого как пылезастыжная маска, противоскользящая защитная обувь, жесткая каска или средства защиты органов слуха, соответствующего условиям работы, снижает производственный травматизм.

- c) Примите меры против непреднамеренного пуска. Перед подключением к источнику питания и/или аккумулятору, поднятием или переноской инструмента убедитесь в том, что его выключатель находится в положении «ВЫКЛ». При переноске электроинструмента с пальцем на переключателе или подаче питания на устройство с выключателем в положении «ВКЛ» повышает риск несчастного случая.
  - d) Перед включением питания электроинструмента обязательно уберите с него все регулировочные и гаечные ключи. Если оставить на вращающейся части электроинструмента гаечный или регулировочный ключ, это может привести к несчастному случаю.
  - e) Не пытайтесь тянуться к месту сверления. Всегда сохраняйте устойчивое положение. Это позволит сохранять контроль над электроинструментом в непредвиденных обстоятельствах.
  - f) Носите подходящую одежду. Снимите все свободные элементы одежды и ювелирные украшения. Следите за тем, чтобы длинные волосы, элементы одежды и перчатки находились на безопасном расстоянии от движущихся частей и не могли попасть в них.
  - g) Если инструмент соединен с контейнером для сбора пыли, убедитесь в правильности соединения. Пылесборник уменьшает связанные с пылью опасности.
  - h) Не допускайте расслабленности после частого использования инструментов и игнорирования правил безопасности. Неосторожное использование за долю секунды может привести к серьезной травме.
- 4) Применение электроинструмента и уход за ним
    - a) Не прикладывайте к электроинструменту силу. Используйте подходящий для конкретной задачи электроинструмент. Это обеспечит лучшее и безопасное выполнение работы со скоростью, на которую рассчитан инструмент.
    - b) Не пользуйтесь электроинструментом с неисправным выключателем. Любой электроинструмент, которым невозможно управлять при помощи выключателя, представляет опасность и требует ремонта.
    - c) Перед регулировкой, сменой рабочей части или отправкой на хранение обязательно выньте вилку питания из розетки и/или отсоедините аккумулятор, если он съемный, от инструмента. Это снизит риск случайного запуска электроинструмента.
    - d) Если вы не пользуетесь электроинструментом, храните его недоступном для детей месте, не позволяйте использовать электроинструмент лицам, не знакомым с ним или не ознакомленным с содержанием настоящей инструкции. Электроинструмент в руках неподготовленного оператора представляет опасность.
    - e) Обеспечьте техническое обслуживание электроинструмента и аксессуаров. Проверьте его на предмет смещения или сцепления подвижных частей, поломки частей и на наличие других условий, способных повлиять на работу электроинструмента. При обнаружении повреждения обязательно сперва отремонтируйте электроинструмент, прежде чем использовать его дальше. Ненадлежащее техническое обслуживание инструментов является частой причиной несчастных случаев.
    - f) Следите за остротой и чистотой режущих инструментов. Правильный уход за режущими инструментами с острыми режущими кромками предотвращает заедание и улучшает контроль.
    - g) Используйте электроинструмент, принадлежности и насадки строго в соответствии с настоящей инструкцией, учитывая условия эксплуатации и характер выполняемой работы. Использование электроинструмента не по назначению может быть опасным.
    - h) Прочно удерживайте электроинструмент за рукоятку, поверхность которой должна быть сухой, чистой, без следов смазочных материалов. Скользящая рукоятка и

поверхности захвата не обеспечивают надежную работу и сохранение контроля над инструментом в аварийных ситуациях.

#### 5) Техническое обслуживание

- a) **Обслуживание электроинструмента должно выполняться квалифицированным специалистом с использованием только оригинальных запасных частей. Это обеспечивает безопасность электроинструмента после технического обслуживания.**

#### Предупреждения об опасности при работе с молотком

- a) **Используйте средства защиты органов слуха. Подвержение шуму может стать причиной потери слуха**
- b) **Используйте дополнительную рукоятку (рукоятки), если поставляется вместе с инструментом. Потеря контроля может привести к травме.**
- c) **Во время работы в местах, где насадки для резки могут вступить в контакт со скрытой электропроводкой или электрическим кабелем самого инструмента, держите инструмент только за специально предусмотренные изолирующие рукоятки. Насадки для резки, вступая в контакт с находящейся под напряжением электропроводкой, могут передавать напряжение на открытые металлические части электроинструмента, подвергая оператора опасности поражения электрическим током.**

#### Предупреждения об использовании вилок электроприборов в Великобритании:

Ваше изделие оснащено штепсельной вилкой с внутренним предохранителем BS 1363-1, утвержденными в соответствии со стандартом BS 1362. Если вилка не соответствует розетке, необходимо обратиться к уполномоченному представителю службы поддержки клиентов агент для установки вилки, которая отвечает требованиям. Сменная вилка должна быть оснащена предохранителем с показателями, соответствующими оригинальному предохранителю.

Отрезанная вилка должна быть утилизирована во избежание поражения током. Использование отрезанной вилки с другими электроприборами не допускается.

#### Символ



Внимание



Чтобы снизить риск травмы, пользователь должен прочитать руководство по эксплуатации.



Используйте средства защиты органов слуха.

# ТЕХНИЧЕСКИЕ ХАРАКТЕРИСТИКИ

Модель	KZG02-15
Номинальная мощность на входе	1010 Вт
Номинальная ударная частота	1400/мин
Масса нетто	16 кг

※ В связи с продолжающейся программой исследований и разработок, приведенные здесь технические характеристики могут быть изменены без предварительного уведомления

## ОБЩЕЕ ОПИСАНИЕ

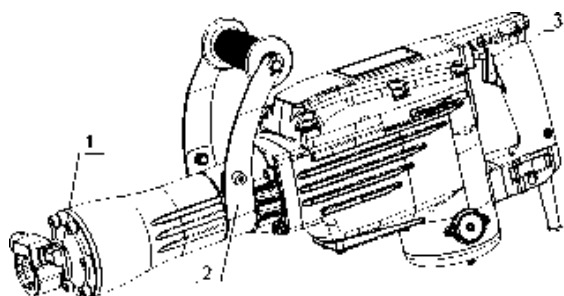

1. Стопорный вал долота
2. Дополнительная рукоятка
3. Выключатель

## ОПИСАНИЕ РАБОТЫ

- Установка или снятие зубила

**ОСТОРОЖНО!** Перед установкой или снятием бура всегда проверяйте, что инструмент отключен от источника питания.

Перед установкой почистите хвостовик зубила и смажьте густой смазкой или машинным маслом.

Чтобы установить зубило, поверните рычаг останова на 180° по часовой стрелке, при этом тяните его на себя. Вставьте хвостовик зубила в шестиугольное отверстие на передней крышке.

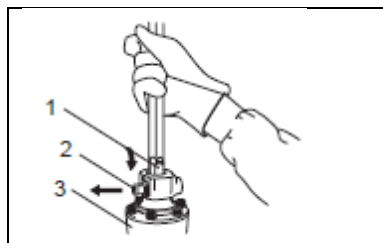

1. Хвостовик инструмента
2. Рычаг останова
3. Передняя крышка

Зажмите инструмент, повернув рычаг останова на пол-оборота в обратном направлении.

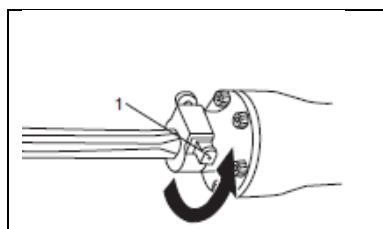

1. Рычаг останова

Чтобы снять зубило, выполните шаги по установке в обратном порядке.

- Порядок включения и выключения

**ОСТОРОЖНО!** Перед подключением инструмента всегда проверяйте, что триггерный переключатель работает надлежащим образом и возвращается в положение «ВЫКЛ», если его отпустить.

Для запуска инструмента просто нажмите и не отпускайте триггерный переключатель.

Отпустите триггерный выключатель, чтобы остановить работу. Для непрерывного режима работы нажмите триггерный переключатель, затем кнопку блокировки.

Чтобы остановить инструмент в заблокированном положении, полностью выжмите и отпустите триггерный переключатель.

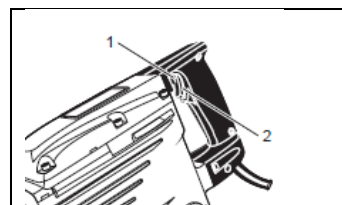

1. Кнопка блокировки
2. Кнопка

- Стругание/удаление окалины/разрушение

После того, как наконечник зубила будет установлен в режим ударного сверления, потяните триггерный выключатель на себя. В некоторых случаях необходимо с силой ударить наконечник зубила о поверхность детали, чтобы начать работу в ударном режиме. Такая необходимость не вызвана неисправностью инструмента. Это обозначает, что механизм защиты от ударов на холостом ходу не работает.

Используйте инструмент без дополнительных деталей. Сильное прижатие перфоратора к рабочей поверхности не приводит к более быстрому сверлению. Удерживайте инструмент с силой только для обеспечения равновесия.

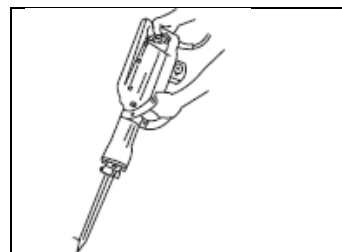

## ОСТОРОЖНО!

1. В некоторых случаях инструмент не начинает ударное сверление при включенном электродвигателе. Это вызвано загущением масла.
2. Если инструмент используется при низких температурах или после длительного периода неиспользования, его необходимо включить на пять минут для подготовки к работе.

- Подача масла

**ОСТОРОЖНО!** Перед подачей масла всегда вынимайте вилку из розетки.

Поскольку резервуар для масла встроен в этот инструмент, количества смазочного масла хватит примерно на 20 дней без добавления. При этом предполагается, что инструмент будет

работать непрерывно в течение 3–4 часов в день.

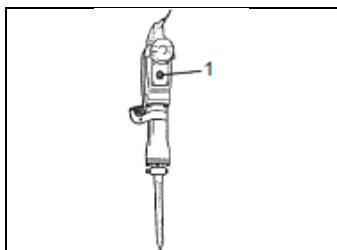

1. Масляный щуп

Перед использованием инструмента заполните резервуар для масла согласно приведенному ниже описанию.

1. Непосредственно перед тем, как уровень масла, который можно увидеть на смотровом окне, достигнет отметки 3 мм, установите электроинструмент вертикально и залейте масло.
2. Перед заправкой снимите масляный щуп с помощью гаечного ключа, который включен в объем поставки. Будьте осторожны, чтобы не повредить резиновую прокладку под масляным щупом.
3. По завершении заправки надежно закрепите масляный щуп.
4. Проверьте уровень масла раз в день, чтобы убедиться в его наличии.

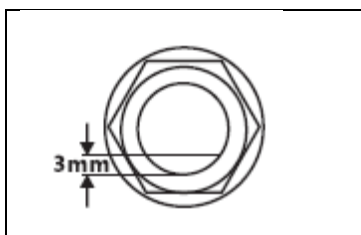

#### ПРИМЕЧАНИЕ:

Масло, являющееся дополнительным аксессуаром, продается отдельно.

Также может использоваться Shell Oil Co. ROTELLA #40 (моторное масло). Это масло можно приобрести практически на всех заправочных станциях Shell.

## ТЕХНИЧЕСКОЕ ОБСЛУЖИВАНИЕ

### ОСТОРОЖНО!

Перед проведением осмотра или технического обслуживания выключите инструмент и выньте вилку из розетки.

#### • Проверка зубила

Поскольку затупленного зубила может негативно повлиять на производительности и неисправность электродвигателя, заточите или замените зубило, как только заметите следы абразивного износа.

#### • Проверка крепежных винтов

Регулярно проверяйте все крепежные винты на предмет надлежащей затяжки. Если винты ослаблены, немедленно подтяните их. Невыполнение этого может представлять серьезную опасность.

#### • Проверка и замена графитовых щеток

Регулярно снимайте графитовые щетки для проверки.

При достижении отметки износа 7 мм замените щетки.

Содержите графитовые щетки в чистоте. Замена выполняется обеих графитовых щеток одновременно. Используйте только идентичные графитовые щетки.

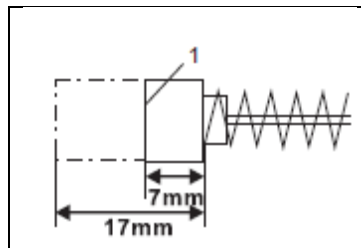

1. Отметка износа

Ослабьте винты на защитных колпачках, снимите защитные колпачки, резиновые прокладки и колпачки щеткодержателя друг за другом. Достаньте изношенные графитовые щетки, установите новые и затяните колпачки на щеткодержателях. Затем надежно закрепите резиновые прокладки и защитные колпачки.

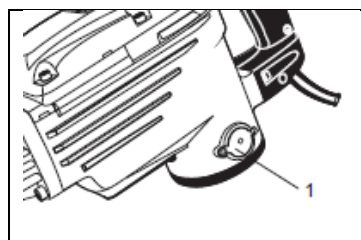

1. Защитный колпачок + резиновая прокладка + колпачок щеткодержателя

※ Во избежание опасности травмирования замена электрошнура должна выполняться только производителем или его представителем.

※ Для обеспечения БЕЗОПАСНОСТИ и НАДЕЖНОСТИ машины ремонт, любое другое техническое обслуживание или регулировка должны выполняться в сертифицированных сервисных центрах с использованием только оригинальных запасных частей.

## ПОЯСНЕНИЯ К ЧЕРТЕЖУ ОБЩЕГО ВИДА

1	Роликовый штифт (4x17,8)	31	Статор
2	Шайба (18x12,5x1)	32	Винт с цилиндрической скругленной головкой и крестообразным шлицем ST5x63
3	Пружинная шайба	33	Крышка статора
4	Пружина сжатия (16x1,4x25)	34	Стопорный штифт (5x14)
5	Держатель пружины	35	Корпус двигателя
6	Передняя крышка	36	Предупреждающий знак
7	Рычаг останова	37	Уплотнение крышки
8	Винт с головкой с шестигранным углублением под ключ M8x30	38	Масляное уплотнение
9	Пружинная шайба 8	39	Масляный щуп
10	Демпфирующее кольцо	40	Накладная пластина
11	Втулка вала	41	Винт с головкой с шестигранным углублением под ключ M5x12
12	Уплотнительное кольцо (24x5,2)	42	Винт с головкой с шестигранным углублением под ключ M5x8
13	Шайба с защелкой	43	Пылезащитное уплотнение (12x31x2)
14	Резиновый шланг	44	Шариковый подшипник 6201VV-DC07
15	Шайба (57,4x68,4x2)	45	Задняя крышка
16	Демпфирующее кольцо	46	Держатель графитовой щетки / пара
17	Шайба цилиндра	47	Графитовая щетка
18	Цилиндр	48	Колпачок щеткодержателя
19	Корпус цилиндра	49	Резиновая прокладка
20	Винт с головкой с шестигранным углублением под ключ M8x40	50	Фиксатор щеткодержателя
21	Шайба (8,2x17,2x1)	51	Винт с плоско-выпуклой головкой M4x10 (с пружинной шайбой)
22	Бумажная прокладка для корпуса цилиндра	52	Болт с внутренней шестигранной головкой M6x45
23	Уплотнительное кольцо (58x2)	53	Пружинная шайба 6
24	Уплотнение	54	Шайба 6
25	Поршень	55	Паспортная табличка
26	Палец поршня 11,5x44,2	56	Крышка корпуса редуктора
27	Игольчатый подшипник NK18/20	57	Шариковый подшипник 6302VV
28	Соединительный шток	58	Пружинное кольцо для вала 22
29	Якорь	59	Шестерня № 3
30	Перегородка	60	Шариковый подшипник 6201VV

## ПОЯСНЕНИЯ К ЧЕРТЕЖУ ОБЩЕГО ВИДА

61	Шестерня № 2	84	Винт с цилиндрической скругленной головкой и крестообразным шлицем ST4.2x17
62	Винт с головкой с шестигранным углублением под ключ M5x16	85	Фланец
63	Стопор подшипника	86	Защитное устройство шнура
64	Шариковый подшипник 6001VV	87	Шнур
65	Шариковый подшипник 6203VV-DC05	88	Триггерный переключатель
66	Крышка корпуса редуктора	89	Крышка выключателя
67	Семистороннее уплотнение	90	Хомут дополнительной рукоятки
68	Прокладочное кольцо (22,5x34x7,3)	91	Шестигранная контргайка M8
69	Шариковый подшипник 6205-2RS	92	Винт с головкой с шестигранным углублением под ключ M8x16
70	Стопор подшипника	93	Держатель дополнительной рукоятки
71	Шпонка Вудруфа 4x6,5x16	94	Вал дополнительной рукоятки
72	Вал кривошипа	95	Шплинт (4x40)
73	Зажим	96	Захват
74	Резиновая прокладка	861	Шестигранный ключ (5 мм)
75	Войлочная прокладка 5x75	862	Шестигранный ключ (6 мм)
76	Колпачок масленки	863	Гаечный ключ
77	Гайка	864	Масленка в сборе
78	Болт с внутренней шестигранной головкой M6x25	865	Стальной корпус
79	Правая рукоятка		
80	Левая рукоятка		
81	Клеммная коробка		
82	Конденсатор 0,33 пФ		
83	Винт с цилиндрической скругленной головкой и крестообразным шлицем ST4x22		





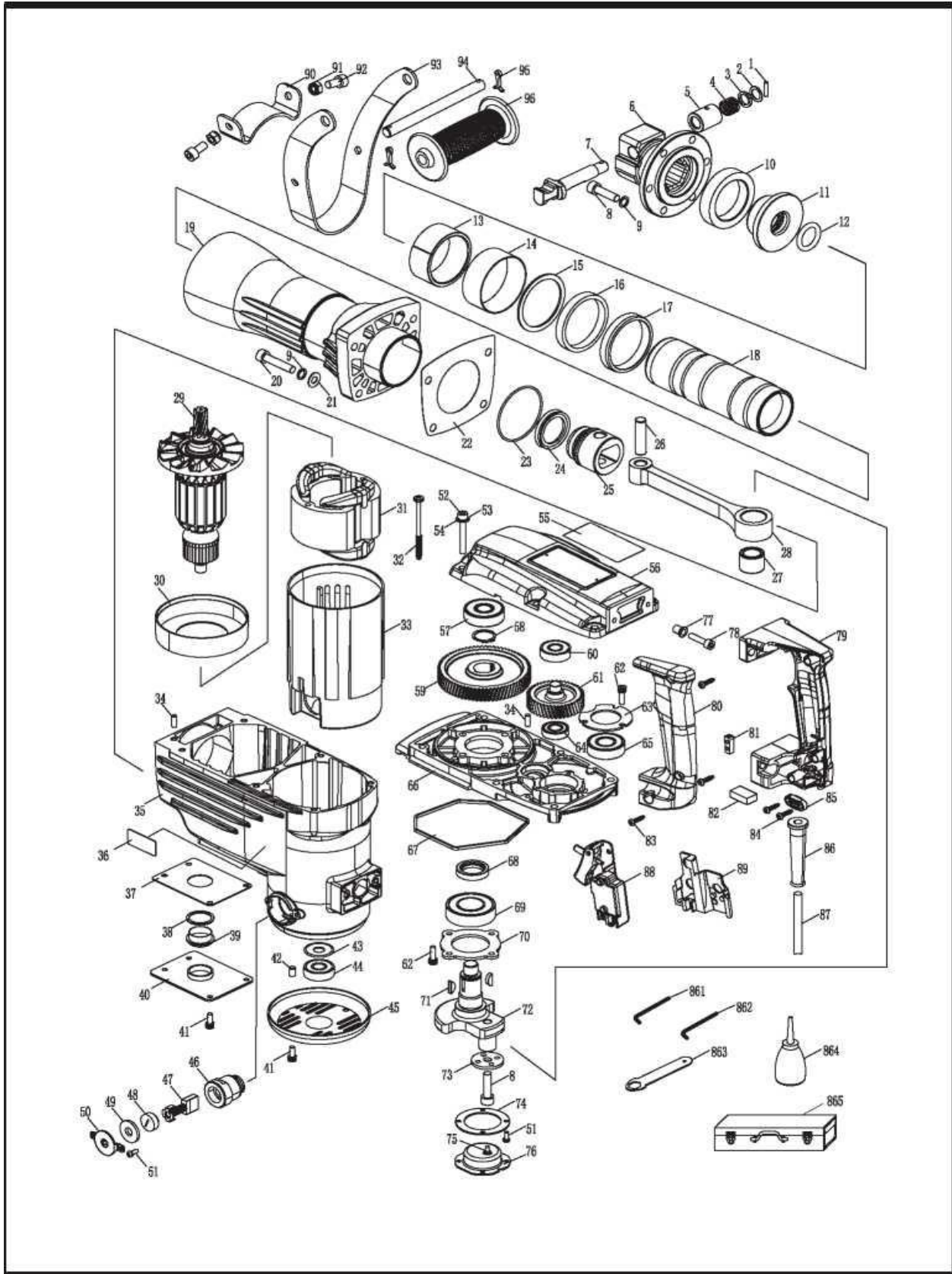



JIANGSU DONGCHENG M&E TOOLS CO., LTD,  
адрес: Power Tools Industrial Park of Tianfen, Qidong City, Jiangsu  
Province, China.  
+86-(400-182-5988)  
<https://dcktool.ru/>